



Załącznik nr 1 - Szczegółowy opis oraz sposób realizacji zamówienia

OPIS PRZEDSIĘWZIĘCIA

BUDOWA WOLIER ADAPTACYJNYCH DLA DROPIA

KONSTRUKCJA WOLIER

1. Układ wolier adaptacyjnych przedstawia rys. 1
2. Wygrodenie trzech wolier A1 (o wym. 10x10m) wykonać z siatki ocynkowanej plecionej o oczkach 20x20 mm i wysokości min. 2.8 m z użyciem słupków stalowych ocynkowanych o profilu 60x40x2 mm i wysokości 3,8 m. Mocowanie słupków w odwiertach o śr. 0,3 m głębokich na 1 m, które należy wykonać w ziemi. Otwory należy zalać betonem B-25. Odległość pomiędzy odwiertami (słupkami) max. 5 m. Wejścia do każdej z wolier A1 wykonać za pomocą furtki (łącznie 3 szt.) wykonanych z profili stalowych ocynkowanych 60x40x2mm i siatki o oczkach 20x20mm. Nad furkami wykonać wzmocnienia górne z profili stalowych ocynkowanych 60x40x2 mm. Dodatkowo siatkę należy wkopać w ziemię na głębokość 0,8 m. Wolierę od góry należy zabezpieczyć siatką wolierową o oczkach 40x40mm.
3. Wygrodenie woliery A2 (o wym. 30x25m) wykonać z siatki ocynkowanej plecionej o oczkach 20x20 mm i wysokości min. 2.8 m z użyciem słupków stalowych ocynkowanych o profilu 60x40x2 mm i wysokości 3,8 m. Mocowanie słupków w odwiertach o śr. 0,3 m głębokich na 1 m, które należy wykonać w ziemi. Otwory należy zalać betonem B-25. Odległość pomiędzy odwiertami (słupkami) max. 5 m. Wejście do woliery A2 wykonać za pomocą furtki wykonanej z profili stalowych ocynkowanych 60x40x2mm i siatki o oczkach 20x20mm. Nad furką wykonać wzmocnienia górne z profili stalowych ocynkowanych 60x40x2 mm. Dodatkowo siatkę należy wkopać w ziemię na głębokość 0,8. Wolierę A2 od góry należy zabezpieczyć siatką wolierową o oczkach 40x40mm.
4. Wygrodenie woliery A3 (o wym. 20x20m) wykonać z siatki ocynkowanej plecionej o oczkach 40x40 mm i wysokości min. 2,8 m z użyciem słupków stalowych ocynkowanych o profilu 60x40x2 mm i wysokości 3,8 m. Mocowanie słupków w odwiertach o śr. 0,3 m głębokich na 1 m, które należy wykonać w ziemi. Otwory należy zalać betonem B-25. Odległość pomiędzy odwiertami (słupkami) max. 5 m. Wejście do woliery A3 wykonać za pomocą furtki o wymiarach 1440x2400mm wykonanej z profilu stalowego ocynkowanego 60x40x2mm i siatki o oczkach 40x40mm. Nad furką wykonać wzmocnienia górne z profili stalowych ocynkowanych 60x40x2 mm. Wolierę od góry należy zabezpieczyć siatką wolierową o oczkach 40x40 mm.
5. Wygrodenie woliery TS (o wymiarach 100x100m) wykonać z siatki ocynkowanej plecionej o oczkach 40x40 mm i wysokości min. 3 m z użyciem słupków stalowych ocynkowanych o profilu 60x40x2 mm i wysokości 3,5 m. Górną część słupków należy wykończyć elementem stalowym ocynkowanym o dł. 0,5 m wykonanym z profili 60x40x2 mm zamocowanym na stałe do słupka za pomocą spawu pod kątem 120° (zgodnie z rys.5). Mocowanie słupków w odwiertach o śr. 0,3 m głębokich na 1 m, które należy wykonać w ziemi. Otwory należy zalać betonem B-25. Odległość pomiędzy odwiertami (słupkami) max. 5 m. Dodatkowo ogrodzenie od dołu należy zabezpieczyć siatką ocynkowaną o oczkach 20x20mm o wysokości min. 1,5 m poprzez jej montaż na tzw. zakładkę od wysokości 50 cm od dolnej krawędzi ogrodzenia, wkopanie w ziemię na głębokość 0,5 m, a następnie wywiniecie pod



kątem 90° na zewnątrz ogrodzenia (zgodnie z rys. 6), przysypanie ziemią na gł. 0,5 m. Wejście do woliery wykonać za pomocą furtek (2 szt.) o wymiarach 1440x2400mm wykonanych z profili stalowych ocynkowanych 60x40x2mm i siatki o oczkach 40x40mm. Nad furkami wykonać wzmocnienia górne z profili stalowych ocynkowanych 60x40x2 mm.

6. Wygrodenie woliery A4 (o wymiarach 153x260m) wykonać z siatki ocynkowanej plecionej o oczkach 40x40 mm i wysokości min. 3 m z użyciem słupków stalowych ocynkowanych o profilu 60x40x2 mm i wysokości 3,5 m. Górną część słupków należy wykończyć elementem stalowym ocynkowanym o dł. 0,5 m wykonanym z profilu 60x40x2 mm zamocowanym na stałe za pomocą spawu do słupka pod kątem 120° (zgodnie z rys.5). Mocowanie słupków w odwiertach o śr. 0,3 m głębokich na 1 m, które należy wykonać w ziemi. Otwory należy zalać betonem B-25. Odległość pomiędzy odwiertami (słupkami) max. 5 m. Dodatkowo ogrodzenie od dołu należy zabezpieczyć siatką ocynkowaną o oczkach 20x20mm o wysokości min. 1,5 m poprzez jej montaż na tzw. zakładkę od wysokości 50 cm od dolnej krawędzi ogrodzenia, wkopanie w ziemię na głębokość 0,5 m, a następnie wywiniecie pod kątem 90° na zewnątrz ogrodzenia (zgodnie z rys. 6), przysypanie ziemią na gł. 0,5 m. Wejście do woliery wykonać za pomocą furtki (1 szt.) o wymiarach 1440x2400mm wykonanej z profili stalowych ocynkowanych o wym. 60x40x2mm i siatki o oczkach 40x40mm. Nad furką wykonać wzmocnienia górne z profili stalowych ocynkowanych 60x40x2 mm.

Uwaga!!! Ilość przewidzianych elementów oraz ich wymiary (słupki, wzmocnienia, siatki, furtki) orientacyjne. Ostateczna ilość użytych elementów będzie wynikać z dokumentacji wykonanej przez wykonawcę woliery.

Rys. 1 Układ wolier adaptacyjnych dla drobia

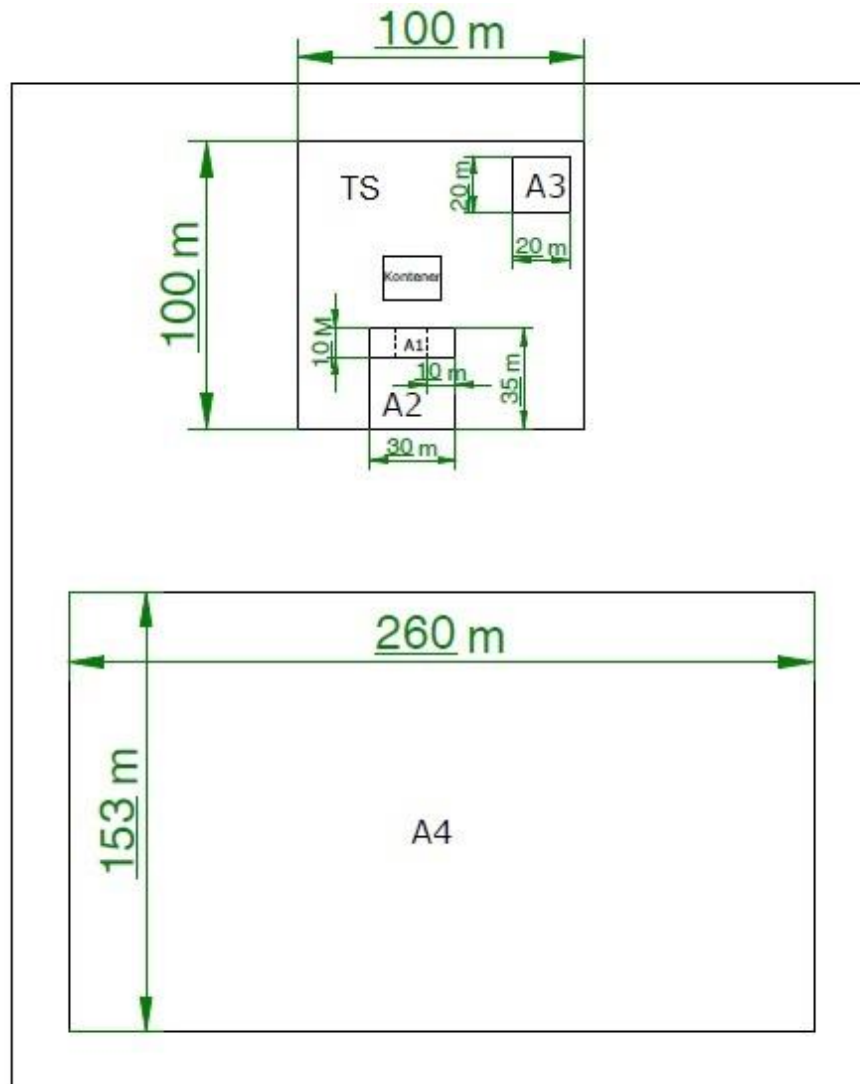

Rys. 2 Rysunek furtka - 7 szt. (A1-2 szt., A2-1 szt., A3-1 szt., A4-1 szt., TS-2 szt.)

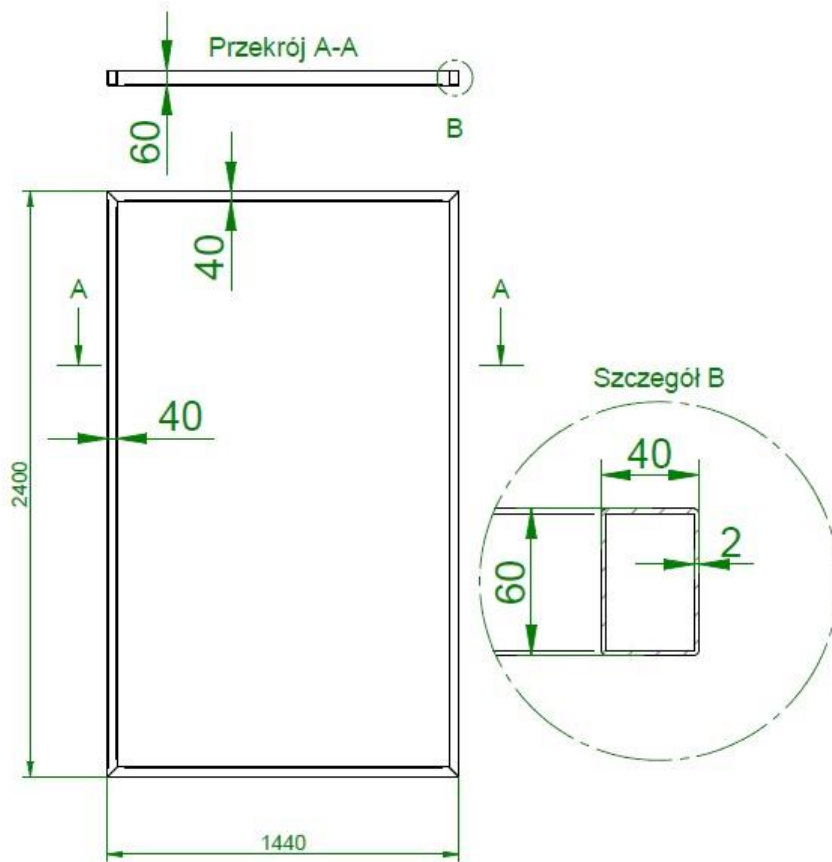

Rys. 3 Wzmocnienia nad furtką 7 szt. (A1-2 szt., A2-1 szt., A3-1 szt., A4-1 szt., TS-2 szt.)

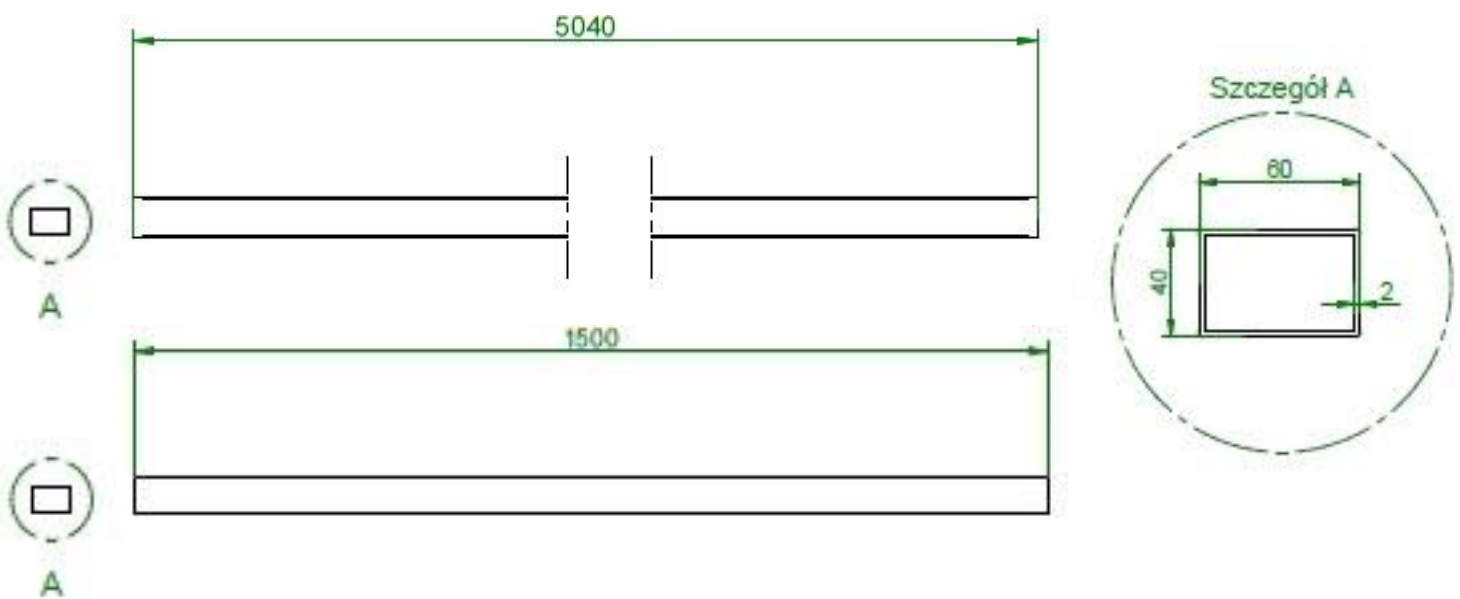

Rys. 4 Słupek prosty - 62 szt. (A1-24 szt., A2-22 szt., A3-18 szt.)

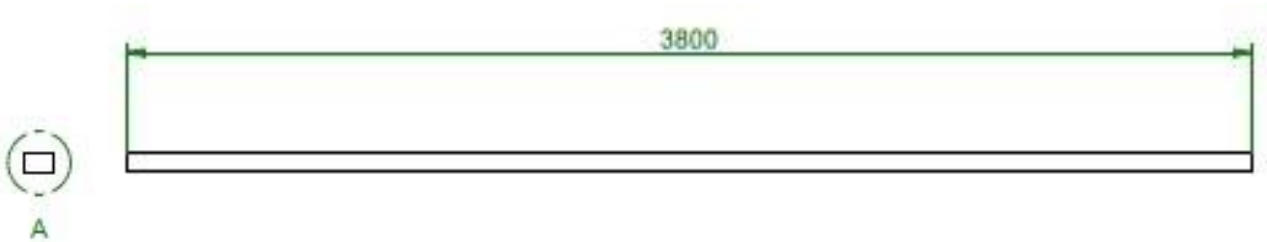

Rys. 5 Słupek ze skosem - 252 szt. (TS-84 szt., A4-168 szt.)

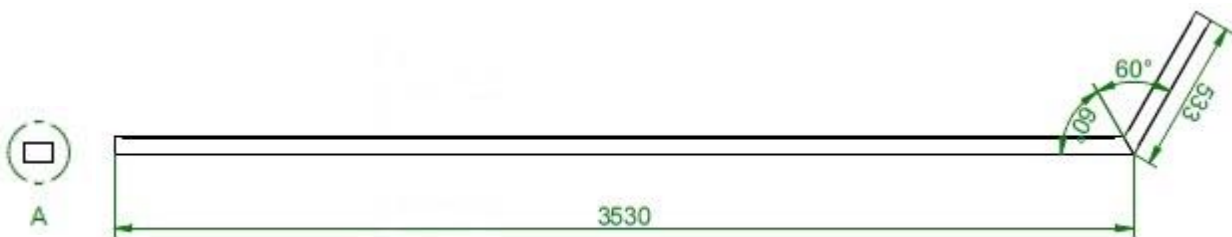

Rys. 6 Siatki do budowy wolier

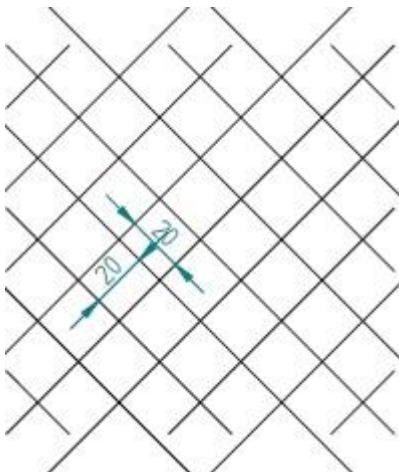

Siatka stalowa ocynkowana 20x20mm wys. 2,80 m (230 mb.)

A1 – 120 mb.

A2 – 110 mb.

Siatka stalowa ocynkowana 20x20mm wys. 1,50 m (1226 mb.)

TS – 400 mb.

A4 – 826 mb.

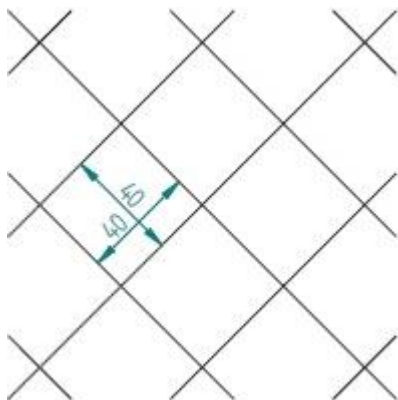

Siatka stalowa ocynkowana 40x40 wys. 4 m (1230 mb.)

TS – 400 mb.

A4 – 826 mb.

Siatka stalowa ocynkowana 40x40 wys. 2,80 m (80 mb.)

A3 – 80 mb.

Siatka wolierowa osłonowa – 1050 m²

Góra A1 – 300 m², A2 – 750 m²

Rys. 7 Przęsło woliery TS / A4 z furtką

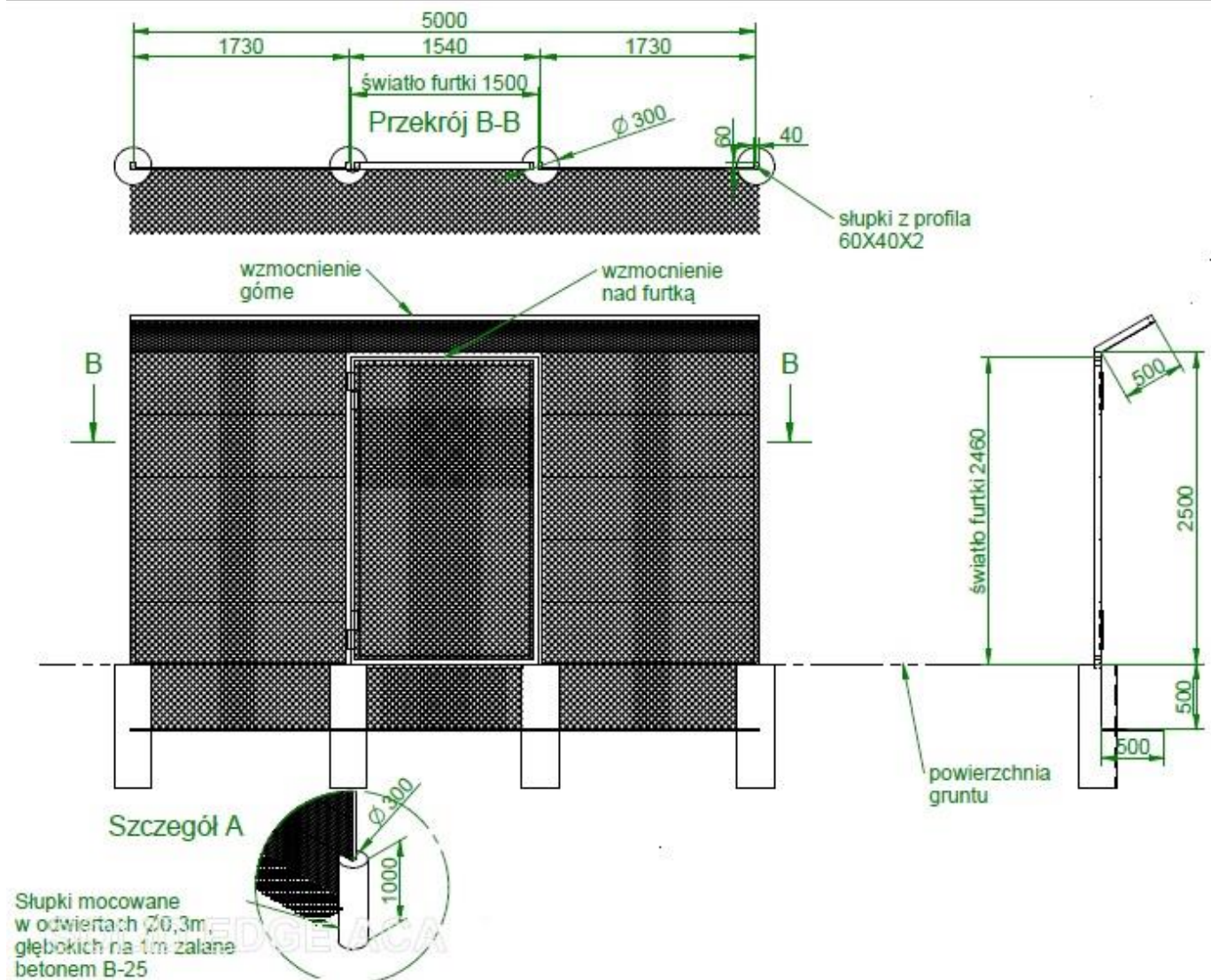

Rys. 8 Przęsło woliery A1 / A2 / A3 z furtką

